



Architecturale Hologram Haarden

It's all in the details



Deze publicatie MAG NIET OP HET INTERNET worden weergegeven.

(R)EVOLUTIE

DECORATIEVE VIRTUELE OPENHAARD

Elektrisch, Duurzaam & Sfeervol





Genieten & gezelligheid, zonder CO2



100% ELEKTRISCH

Een gewoon stopcontact volstaat

Geen rookkanaal, Geen verbranding, Geen uitstoot

Hologfires Holografische 3D Technologie

8 LEVENSECHTE VUURBELEVINGEN

HOUT- & GASVLAMMEN

KNETTEGELUID

OP MAAT



DUURZAAM

ECO – geen hout, geen gas, geen verbranding, geen uitstoot

LAAG ENERGIEVERBRUIK – 40W, 0.03 €/u

HOOG KWALITATIEVE materialen met lange levensduur

EFFICIENT gebruik van grondstoffen

LOKALE PRODUCTIE – ambachtelijk vervaardigd in België

CIRCULAIR – mee te nemen bij verhuis

VEILIG

Geen brandgevaar, geen gloeiende kolen

Geen risico op CO vergiftiging

Geen geurhinder

Kinderen kunnen spelen in absolute veiligheid

Veilig voor de bezoeker van commerciële ruimtes





GEPERSONALISEERD & OP MAAT

Creëer de sfeer naar jouw wensen

Selecteer de gewenste vlammen, van een zacht tot hevig brandend vuur

Of geniet van gloeiende houtblokken en het direct zicht op de strakke binnenafwerking

Personaliseer de stammen met échte kooltjes en assen

Aangepast aan jouw interieur

Kies de gewenste binnenafwerking

Hoog-kwalitatieve staalkaders OP MAAT





H Holofres
by Hyggeflames



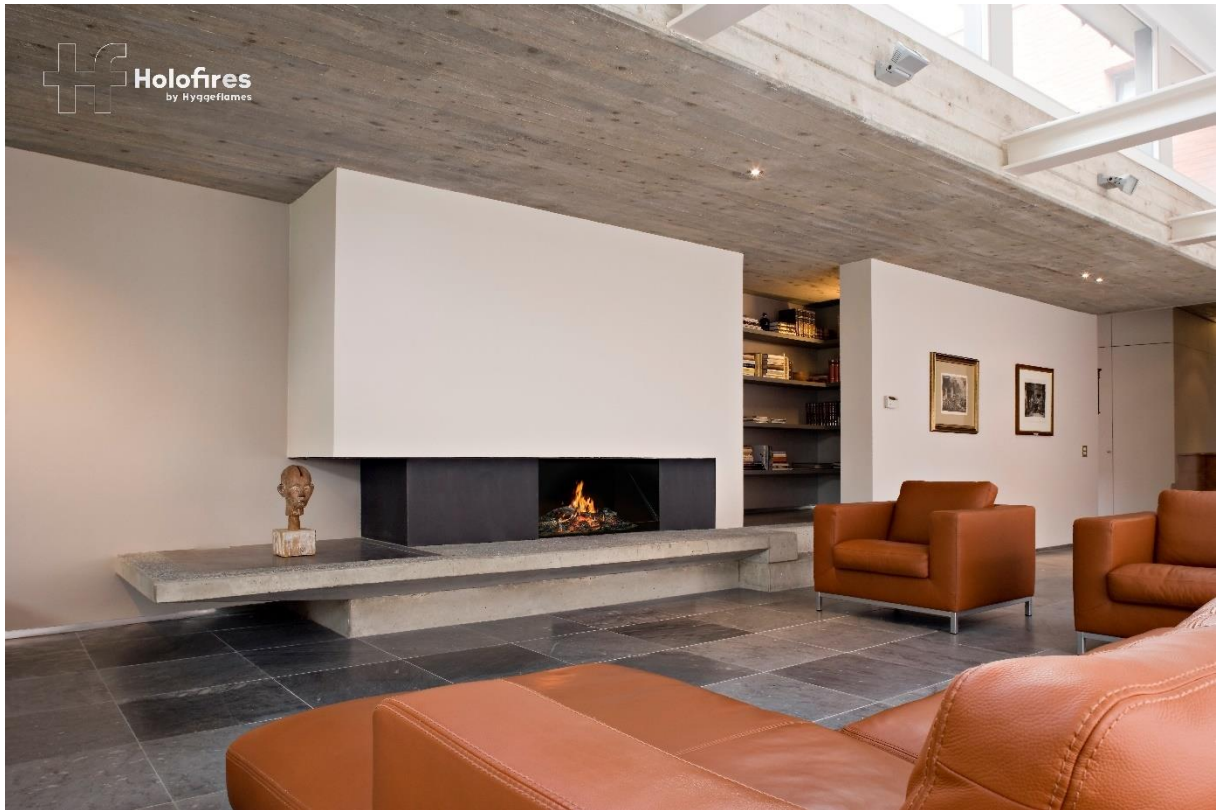

DESIGN

Verfijnde decoratieve holohaard op maat

Sober en strak, ontwikkeld i.s.m. designers

Inbouwen **zonder zichtbare randen**

Verfijnde uitwerking van elk detail

Uniek - de virtuele DESIGN openhaard...

The O'iginal Holofires

LEVENSECHTE VLAMMEN

&

REALISTISCHE STAMMEN



Ultra realistisch in 3D tot 180°
Keuze uit 8 HOUT & GAS vlammen



Natuurlijke gloed
Handgemaakt, in kleine series



OP MAAT



Flexibele binnenaafwerking

Zie opties pg 27



High-end Staalkaders op maat

Zie maatwerk pg 35



... met de authentieke vuurbeleving

INSCHUIFBARE RUIT (patent)



100% esthetisch & zonder spiegeling
Perfect voor ruimtes met veel daglicht

Met Vlammen

- >Met Projectieruit, Geen Extra Glas Vooraan
- >3D Vlammen ontstaan laag vanuit de stammen
- >Bij storende Reflectie => Ruit Inschuiven →
- =>Altijd mooi zicht (met en zonder vlammen)



Zonder Vlammen = met Onzichtbare Ruit

- >Zonder Projectieruit = Ingeschoven Ruit
- >Direct Zicht op de Gloeiende Stammen & Binnenafwerking = zoals een échte openhaard
- >Geen Spiegeling met Ingeschoven Ruit



Andere merken

Slecht zicht op de haard
Hinderlijke spiegeling bij dag- & zonlicht



Met Vlammen

- >Met Projectieruit
- >Vlammen niet in 3D bij schuin zicht
- >Bij storende Reflectie => Vonkenscherm
- => Slecht zicht (met en zonder vlammen)



Zonder Vlammen = met Zichtbare Ruit

- >Met Projectieruit = Ruit Schuift Niet In
- >Slecht/Geen Zicht op de Stammen & Binnenafwerking
- >Veel Spiegeling op de Vaste Ruit (overdag)



... en veel aandacht voor detail

STRAKKE AFWERKING



Beperkingen en Oplossingen

HOLOGRAFISCHE TECHNOLOGIE

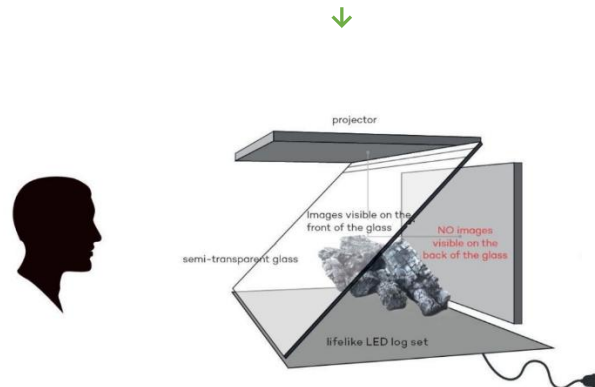

LICHTINVAL = SLECHT ZICHT OP DE VLAMMEN: Onder invloed van daglicht vertonen holografische beelden een afname van helderheid en scherpte. Deze problemen worden versterkt bij haarden met een grotere vuuropening en bij hoek- en 3-zijdige haarden, waar meer omgevingslicht de ruimte binnenkomt en de holografische projectie kan verstoren. De beoogde sfeer en esthetiek wordt aangetast door den vermindering van de kleurweergave en de algehele indruk van de vuurillusie.

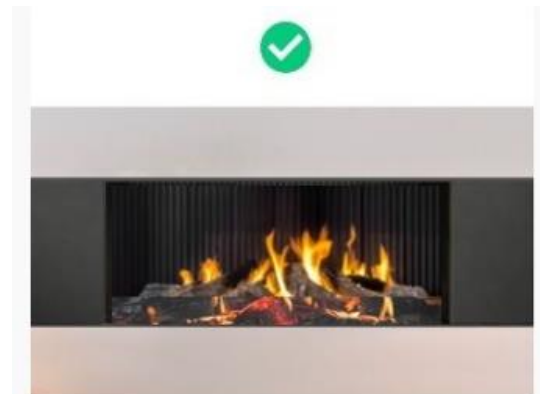

HOEK = GEEN VLAMMEN ZICHTBAAR: Bij hoek- en 3-zijdige haarden zijn de vlammen NIET zichtbaar vanaf de hoek. Alleen de schuine glasrand van het projectieglas is zichtbaar vanaf de hoek

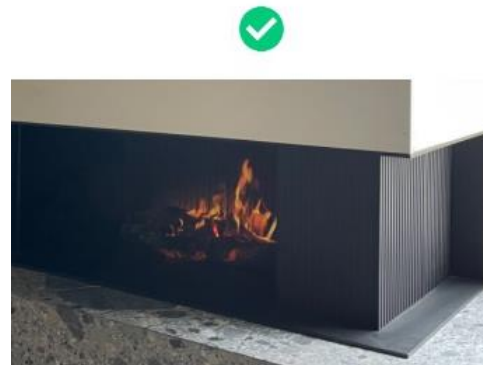



Eenvoudig & Makkelijk

100% ELEKTRISCH, een gewoon stopcontact volstaat

GEEN schouw, geen gasleiding, geen water(damp)

Implementatie in ELKE FASE van het project

WEINIG onderhoud - enkel ontstoffen



Plug & Play



Hoe maken we het verschil?



EXPERT

- >PIONIER in hologram technologie voor haarden
- >40 jaar ervaring in productie van traditionele haarden op maat

INNOVATIEF

- >Levensechte virtuele haard d.m.v. holografische technologie
- >Eigen gemaakte beelden van *échte* vlammen
- >Natuurlijke gloed vanuit de stammen, via eigen geprogrammeerde LED's
- >Inschuifbare ruit
- >Patent

KWALITATIEF

SLIM ONTWERP & STERK GEMAAKT

BETROUWBAARE technologie

Made in Belgium

COMPACT, makkelijk te integreren in een bestaande of nieuwe wand
Alle onderdelen BEREIKBAAR vanaf de vuuropening, geen uitbraak achteraf



Genieten en gezelligheid, **zonder CO2**

Budget split

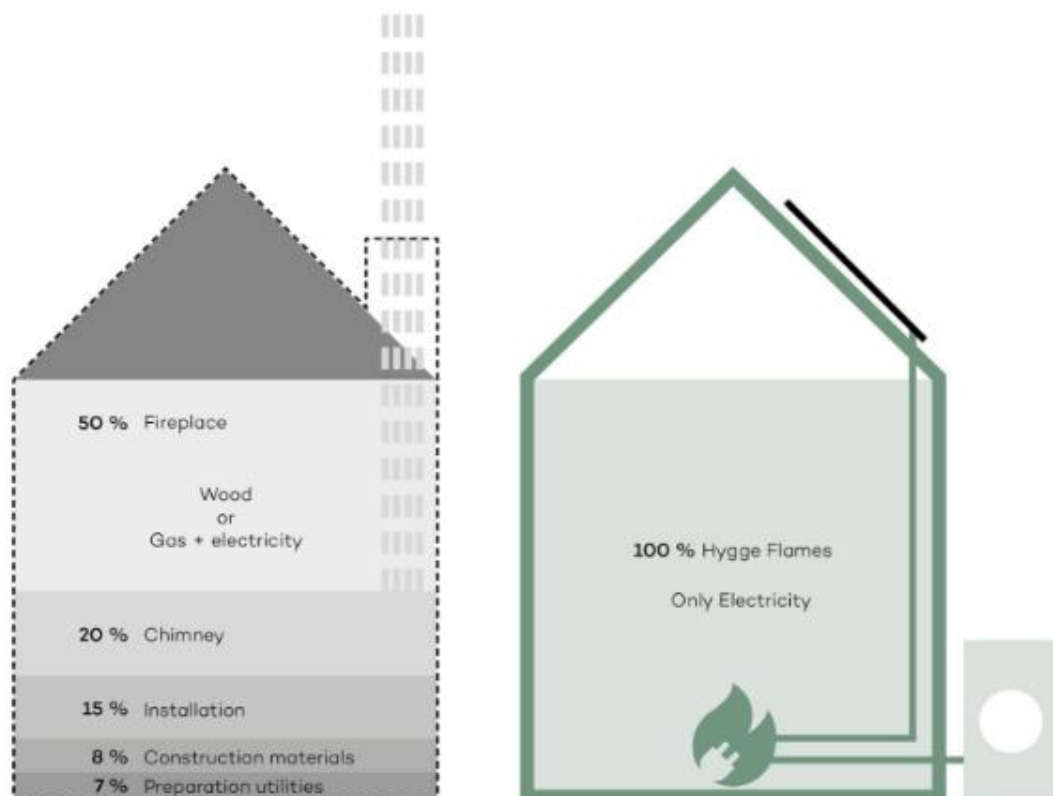



DUURZAAM

MINIMALE IMPACT op het milieu
HOOGWAARDIGE MATERIALEN & stevig vervaardigd in België

ONTWERP

Compact en minimalistische haard
Overal makkelijk te integreren, in elke fase van het ontwerp

ZONDER SFEERWARMTE (= optioneel verkrijgbaar) :

- =>GEEN dure BRANDVRIJE MATERIALEN
- => GEEN COMPLEXE PLAATSING : geen luchtventilatie te voorzien
- => AFWERKING in ALLE denkbare materialen

PLAATSING DOOR INTERIEURBOUWER

- Geen specifieke kennis noch technische vereisten
- Enkel een gewoon stopcontact - geen rookkanaal, geen gastoevoer...
- =>GEEN EXTRA KOST VOOR COORDINATIE
- => GEEN EXTRA KOST VOOR WERK DOOR EXTERNE (haarden) PARTNER

VLOTTE INSTALLATIE

- =>WERKVOORBEREIDING IN ATELIER, meubel samen met haard
- =>GEEN EXTRA KOST VOOR ASSEMBLAGE, voorgemonteerd

GEEN KOST ACHTERAF

- =>GEEN ONDERHOUD
- =>GEEN VERBRUIK VAN (FOSSIELE) BRANDSTOFFEN

EXPERIENCE SHOWROOM

RECHTSTREEKSE GARANTIE



Het nieuwe vuur

100 % elektrisch

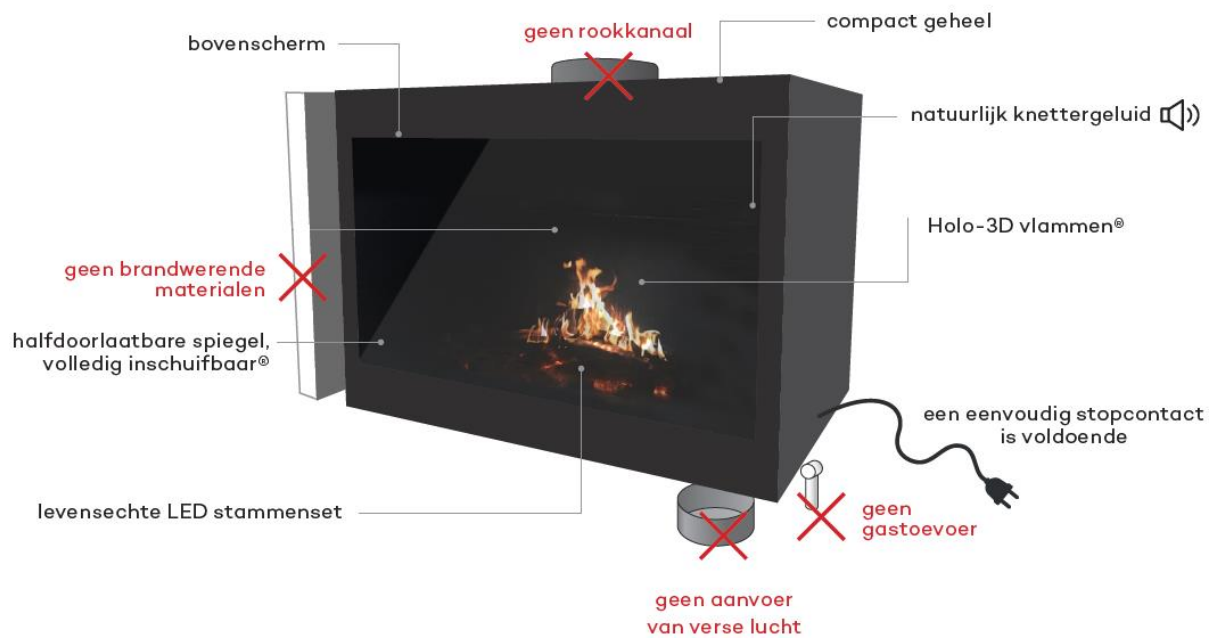

TECHNISCHE KENMERKEN



- > Ultra-realistische 3D vlammen – 'Projectie' van écht opgenomen vlambeelden
- > Sober Design, minimalistische afwerking
- > Geen sfeerwarmte uit de elektronica haard – optioneel via afwerkingskader
- > Specialisatie: aanvullende afwerkingskaders en concepten OP MAAT

MADE IN BELGIUM

100% elektrisch 

Geen schouw
Geen gas
Geen waterdamp

Kwalitatief hoogwaardige elektrische haard

VUURBELEVING

- >keuze uit 8 vlammenbeelden: hout & moderne gasvlammen (versie 2.0)
- >uniek 3D zicht tot 180°! Geen lijngevoel
- >eigen ontwikkelde Holo 3D Projectie Technologie
- >regelbaar knettergeluid
- >sfeerverwarming optioneel via afwerkingskader

LED-STAMMENSET

- >levensecht, ambachtelijk vervaardigd in kleine series
- >uniek geprogrammeerde micro-LED's IN de stammen

ESTHETISCH

- >strak design
- >installatie mogelijk zonder zichtbare afwerkingskader
- >volledig inschuifbare projectieglasplaat voor de look van een échte open haard-> O'Collection
- >uitgebreid gamma, opties en maatwerk staalkaders

VEILIG

- >geen brandgevaar
- >geen geurhinder
- >geen schadelijke uitstoot

DUURZAAM

- >geen verbranding, geen luchtvervuiling
- >laag energieverbruik
- >hoog-kwalitatieve onderdelen
- >kleine voetafdruk
- >ontwikkeling en productie in België

GEBRUIK & COMFORT

- >eenvoudige afstandsbediening
- >bediening aan het toestel (on/off)
- >compatibel met domotica (via slimme stekker)
- >autonome werking (geen internet)
- >on/off wanneer je het wil
- >weinig onderhoud

SFEERVERWARMING- Optioneel

- >Plintverwarmer 2000W, instelbaar, bluetooth
- >Infraroodpaneel

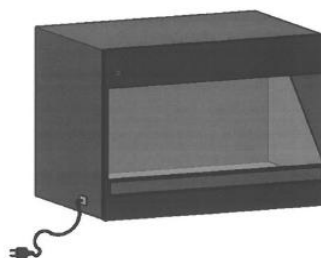

Technische specificaties:

Kleur: zwart
Materiaal: staal
Projectie glasplaat: reflectieglas
Scherm: helder, full HD LCD monitor met merkgarantie
Hotelschakelaar: inclusief

Model: inbouw of vrijstaand
Serie: Holo fires (>Agero collectie)
Vorm: rechthoek
Vuurbron: elektriciteit, gewone stekker
Vuurbeeld: ongelimiteerd
Led-uren: 30.000
Vuurzicht: eenzijdig frontaal, 3D <180° (no images in line)

Verbruik: max. 40W, 0.03€/u
Aansluiting : 220-240V / 50-60Hz
Aarding: 13 A
Omgevingstemperatuur: 0-35°C
Vochtingheid: 5-80% RH (non-condensing)
IP 20

Garantie: 2 jaar toestel, niet geldig voor glasplaat
Keuring: CE
Patenten: ja
Gewicht: 65 - 73kg

INSTALLATIE 'plug&play'

- >gewoon stopcontact
- >geen brandwerende materialen
- >voorgemonteerd
- >alle onderdelen zijn bereikbaar via vuuropening, geen uitbraak achteraf

! permanente toegang tot stopcontact voorzien

O'iginal 70

Holofires by *hyggeflames*



O'ORIGINAL O' 70

Holofires by hyggeflames

Afmetingen - mm

Haard (lxhxd) 800x583x507 – toestel 708x583x482 & basis kader: 800x583x2

Vuuropening: (lxh) 700x360

Downloads website (pdf, dwg, dxf, skp, stp) -> www.hyggeflames.com/nl/holofires/downloads

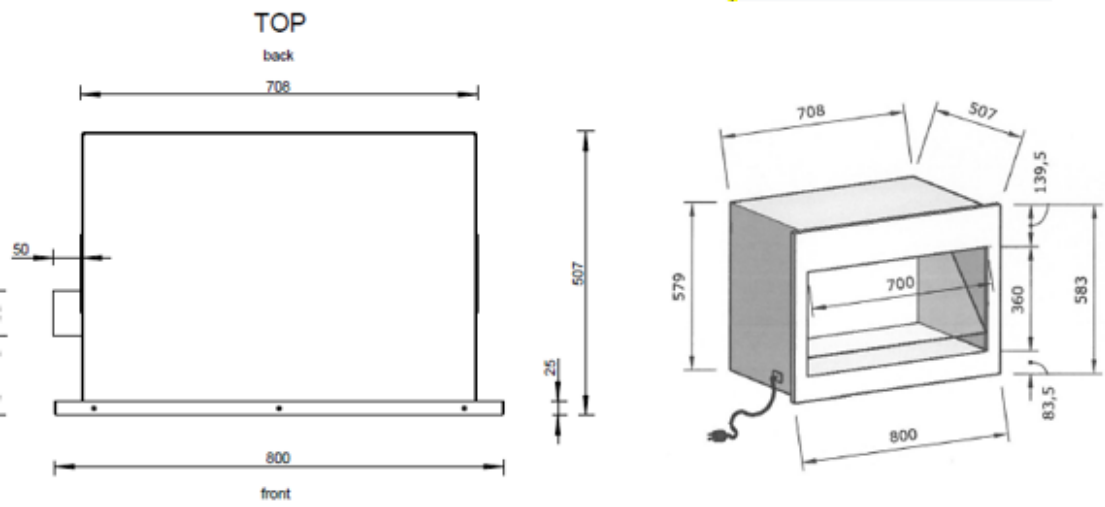
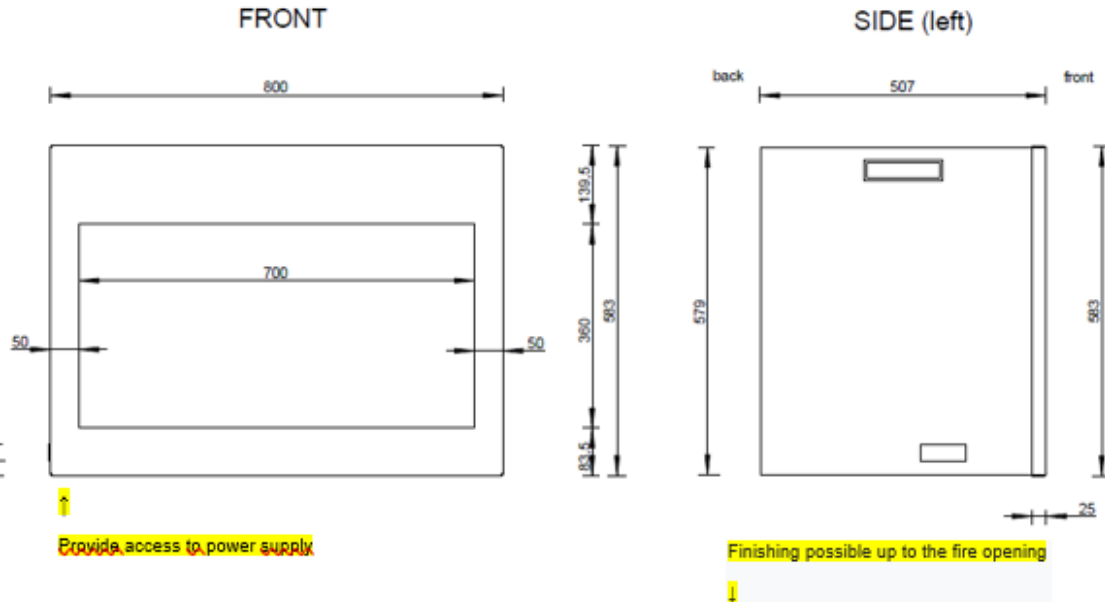

4 installation options

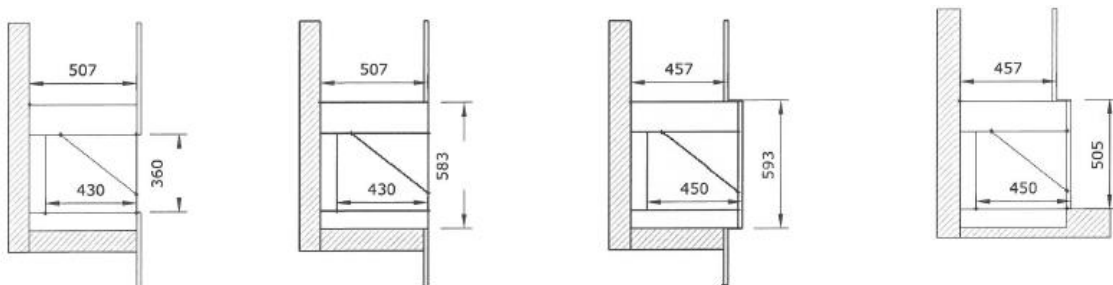

O'iginal 80

Holofires by hyggeflames

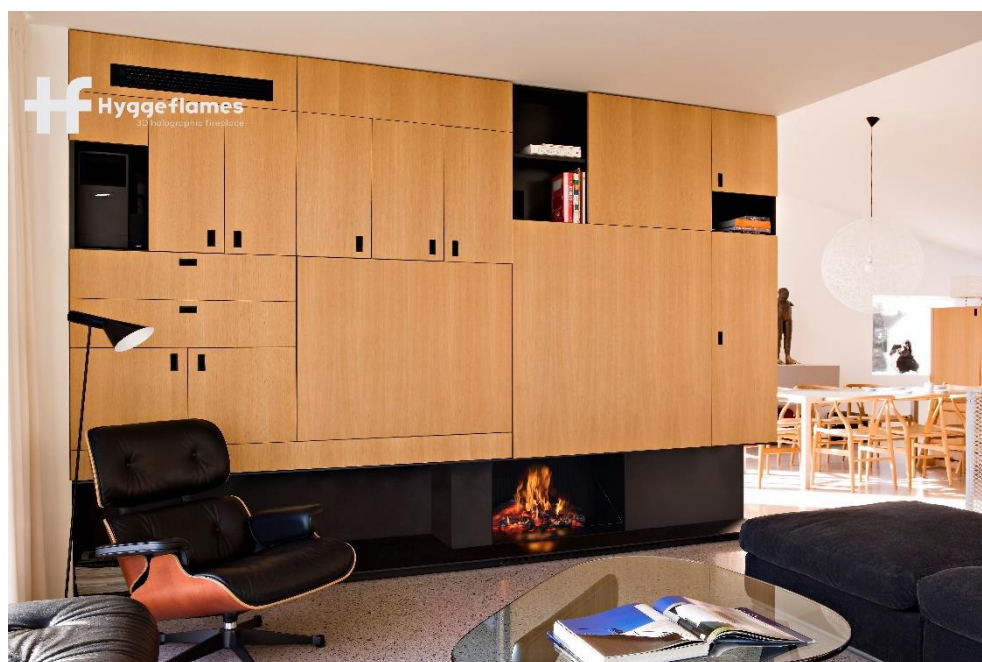
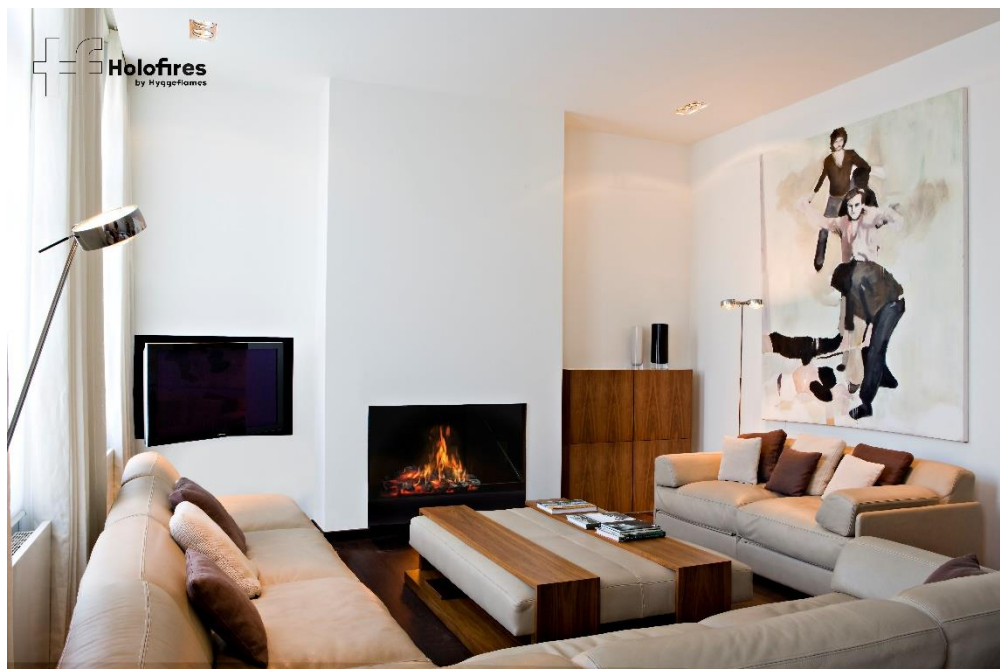

O'ORIGINAL O' 80

Holofires by *hyggeflames*

Afmetingen - mm

Haard (lxhxd) 820x619x588 – toestel 808x619x563 & basis kader 820x619x25

Vuuropening: (lxh) 800x393

Downloads website (pdf, dwg, dxf, skp, stp) -> www.hyggeflames.com/nl/holofires/downloads

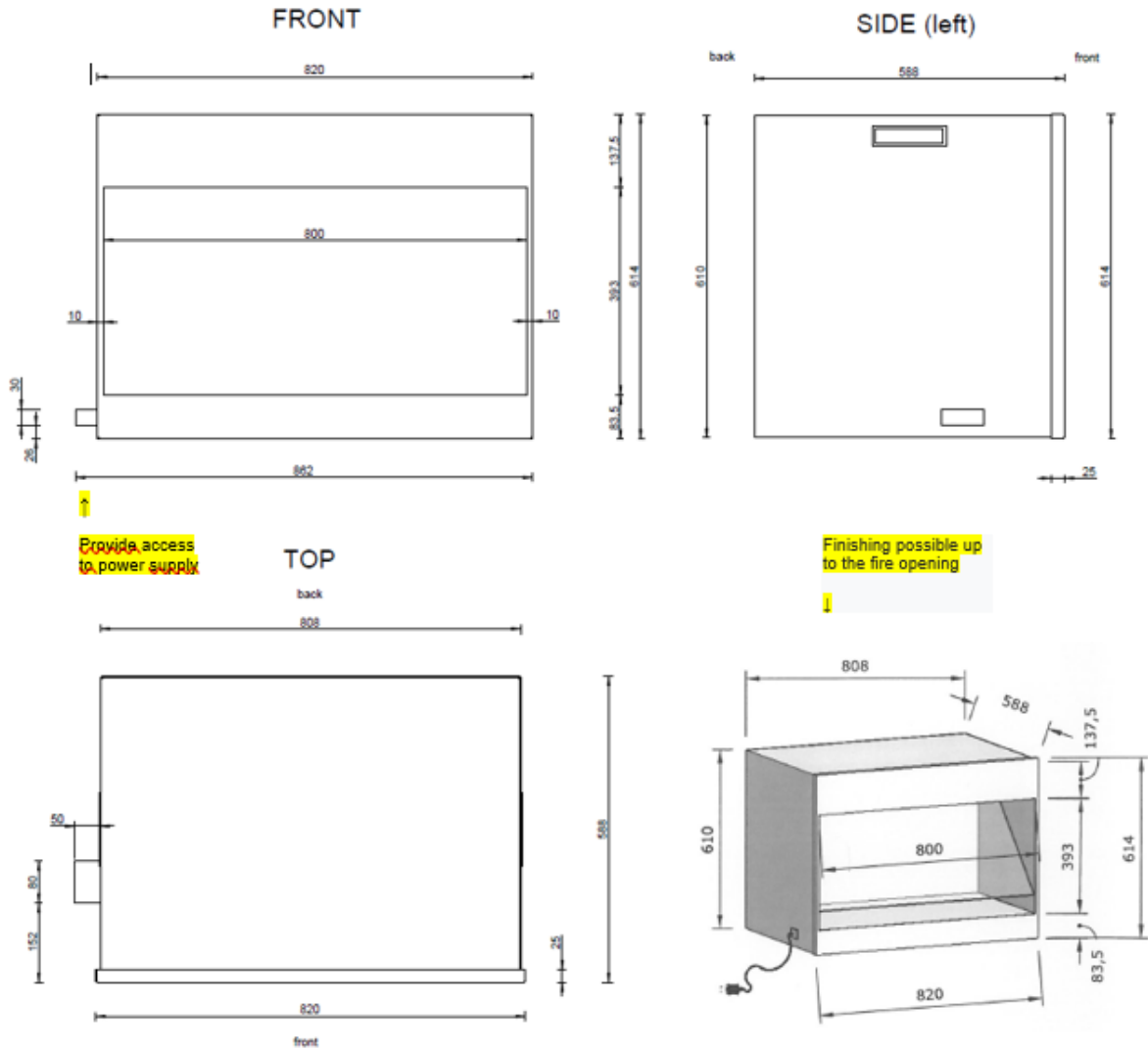

4 installation options

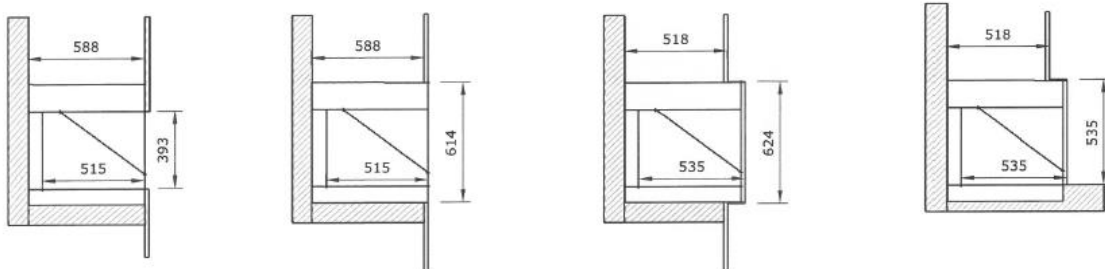

O'iginal 100

Holofires by hyggeflames



O'ORIGINAL O' 100

Holofires by hyggeflames

Afmetingen - mm

Haard (lxhxd) 1020x583x507 – toestel 1008x587x482 & basiskader 1020x587x25

Vuuropening: (lxh) 1000x360

Downloads website (pdf, dwg, dxf, skp, stp) -> www.hyggeflames.com/nl/holofires/downloads

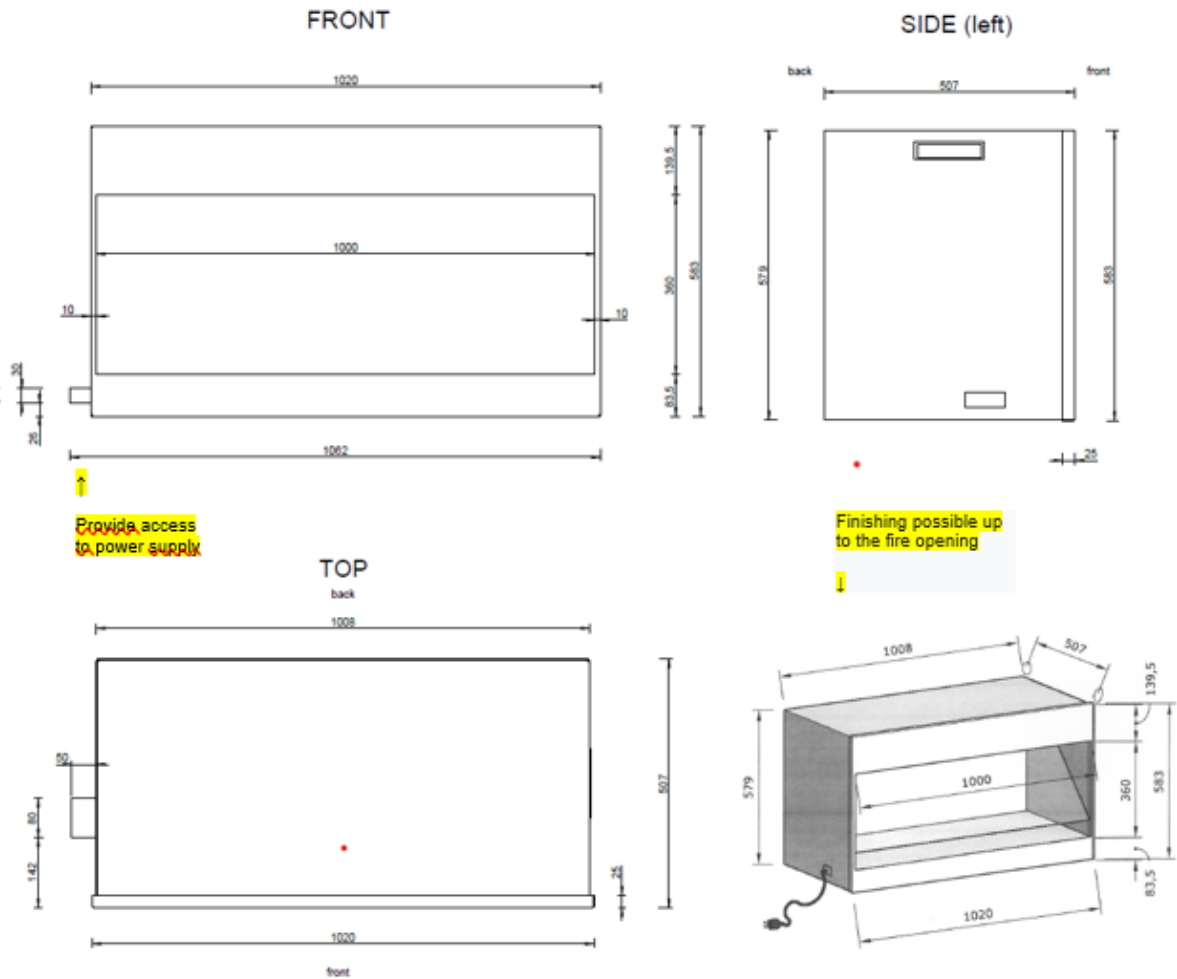

4 installation options

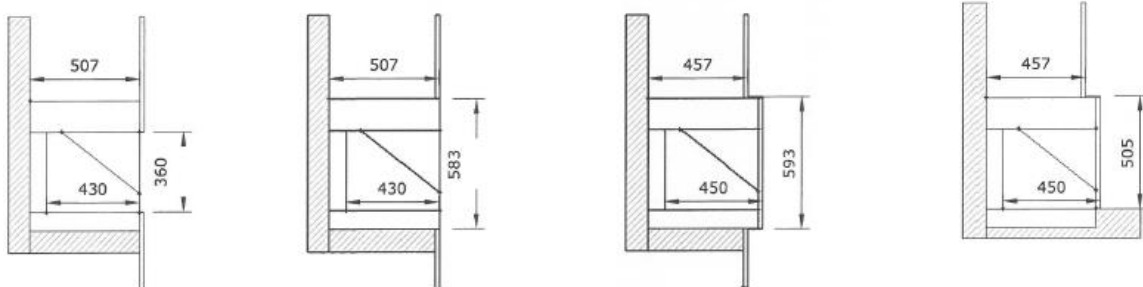

OPTIES

Create a Holofire to your taste

BINNENAFWERKING

RIB Vertikaal
Achterwand en zijkanten



RIB Horizontaal



KERAMIEK Terracotta



OPTIES (vervolg)

RANDAFWERKING



RIB Vertikaal - Panelen Op Maat



BEKLEDING STAMMENSET

* ECHT VERKOOLDE HOUTBLOKJES EN ASSEN

>Aanvulling BASIS Stammenset

Foto: MET toevoeging van écht verkoalde houtblokjes en assen



Foto: ZONDER toevoeging van écht verkoalde houtblokjes en assen



OPTIES (vervolg)



DECO VONKENSCHERM

*GRILL (gaas)

Dichten van de opening tussen het projectie glas en de bodemplaat

- >Als een moderne aslade
- >Wegneembaar
- >Verfijnd & Ambachtelijk vervaardigd

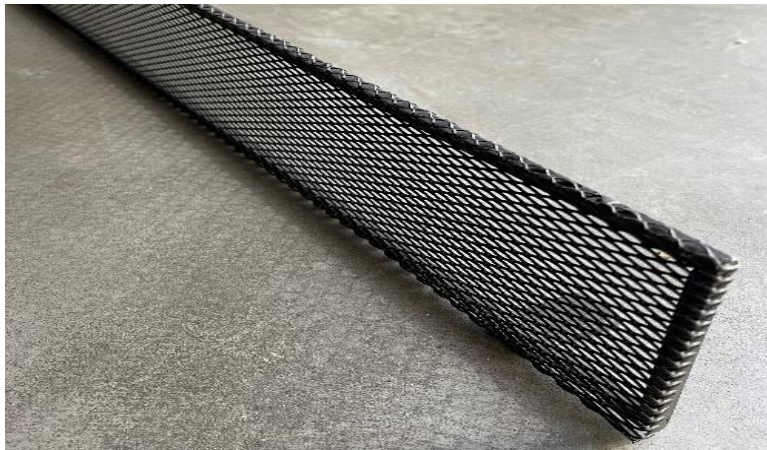

*SCREEN (gaas)

Vermindert de reflectie op het projectieglas bij veel daglicht (bij niet gebruik inschuifbare ruit)

- >Plaatsen in de volledige vuuropening
- >Wegneembaar
- >Vermindert sterk het zicht op de vlammen

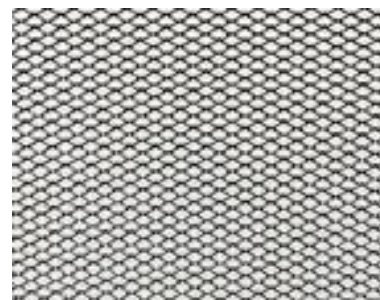

OPTIES (vervolg)



Foto - MET grill



Foto - ZONDER grill



OPTIES (vervolg)



SFEERWARMTE

- ➔ Apart stopcontact voorzien!
- ➔ Afwerking met brandvrije materialen!

*ELEKTRISCHE PLINTVERWARMER (blazer)

- >Los elektrisch verwarmingselement
- >Vrij in te bouwen in de haardwand

Verwarmer:

Dimplex BFH24E

Vermogen: 2400W

Programmeerbare Bluetooth

Afstandsbediening

Aansluitsnoer 1.3m

Afm. (l x h x d): 500x120x210mm



Installatie:

Aparte luchttoevoer min. 700cm²

Positie verwarmer: min. 70 mm vanaf achterwand

Materiaal tussen haard en verwarmer: isolerend hittebestendig

Afwerking voorkant rond het toestel, rekening houdend met de beschrijving:

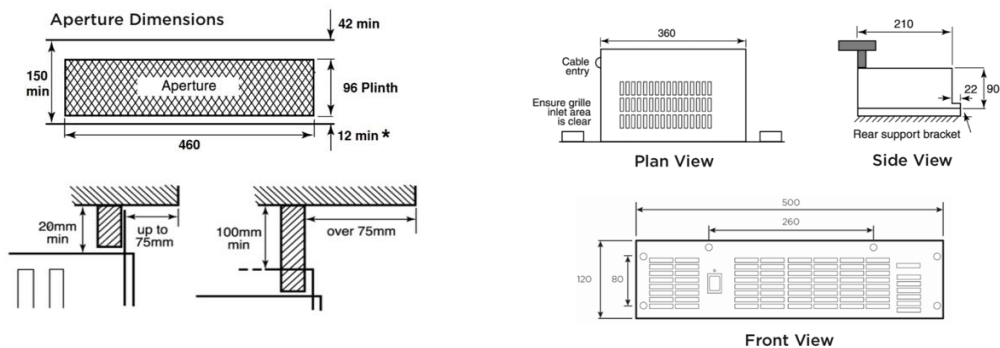

*DESIGN HEATSTRIP – inclusief compartimenten m.b.t. verse luchttoevoer en warme luchtuitblaas

Afm. l x zichtbare h x d : 607x65x220

Zichtbare opening in afgewerkte wand (l x h) 607x65mm

Schaduwvoeg voorzien rondom de opening : min. 2mm

Te plaatsen voor de verwarmer. Afmeting inclusief verwarmer

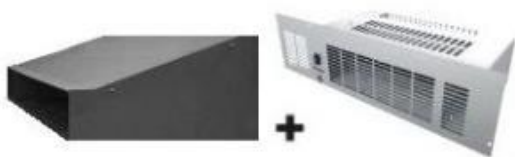

**PLINTVERWARMER
MET DESIGN STRIP**

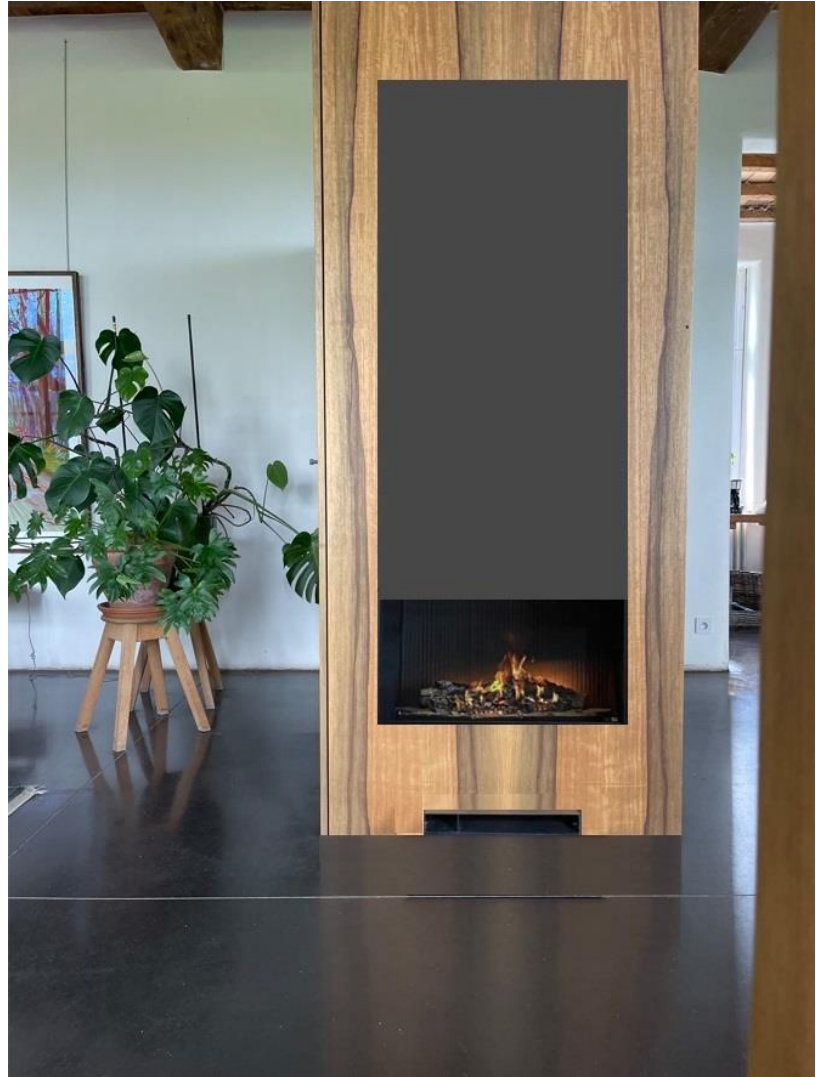

**PLINTVERWARMER
MET STAALKADER IN LAMELLEN
OP MAAT**



STAALKADERS & CONCEPTEN, Standaard en Op Maat

Elke haard is uniek. Met onze holofires bieden wij een uitgebreid gamma afwerkingskaders en concepten aan, verkrijgbaar in standaard afmetingen of **op maat** en in alle afwerkingskleuren. Hierdoor kan de ontwerper een haardwand creëren die perfect past in elk interieur. De maatwerk kaders worden geproduceerd op basis van het ontwerp van de klant of designer.

We bieden de kaders aan in de verschillende **staalafwerkingen**: gelakt, brons messing*, blauw gewalst**, roest...

De afmetingen van de afwerkingslijsten kunnen variëren van 30 tot 100 mm met een dikte van 5 tot 10 mm

Elke kader - ook in standaard afmeting - wordt **ambachtelijk** vervaardigd door onze vakmannen in onze ateliers. Dit zorgt voor een unieke aantrekkingskracht die niet door geautomatiseerde productieprocessen kan worden gerealiseerd. Door de vele keuzemogelijkheden wordt de productie opgestart vanaf de bestelling. Om tot de gewenste kader te komen gebeuren er verschillende bewerkingen zoals laseren, lassen, zandstralen, lakken... Allemaal aparte stappen om tot een mooie gepersonaliseerde haard te komen.

*Brons: door zijn eigenheid kunnen kleurschakeringen optreden.

**Blauw gewalst : industriële look met zichtbare puntlassen. De typisch blauwe 'vlam' in de plaat verschilt van plaat tot plaat.

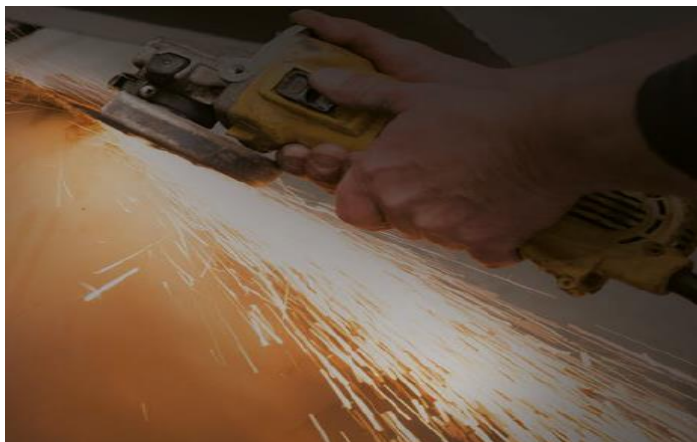

CUSTOM MADE

HoloFire 070 /0'80 /0'100

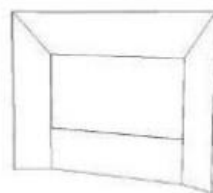
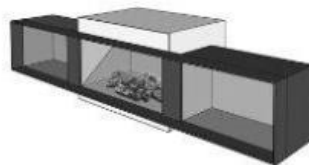
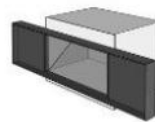
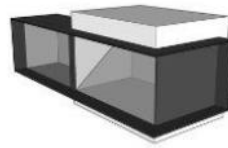

KADER 4-ZIJDIG

FRAME 4-zijdig, staal

->Standaard: Afwerkingslijst 30x5 mm

->Op Maat: Afwerkingslijst 30-100 mm x 5/10 mm

STANDAARD - 30x5 mm

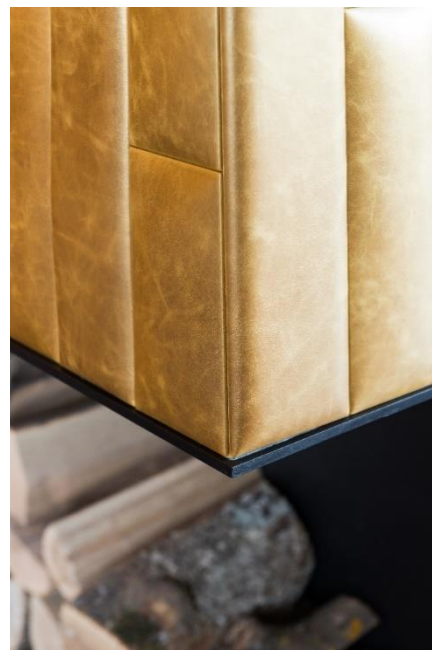

OP MAAT - Foto: 70x5



KADER 4-ZIJDIG

STANDAARD - 30x5 mm

Download website

O'ORIGINAL 70 + 4-s 30x5mm

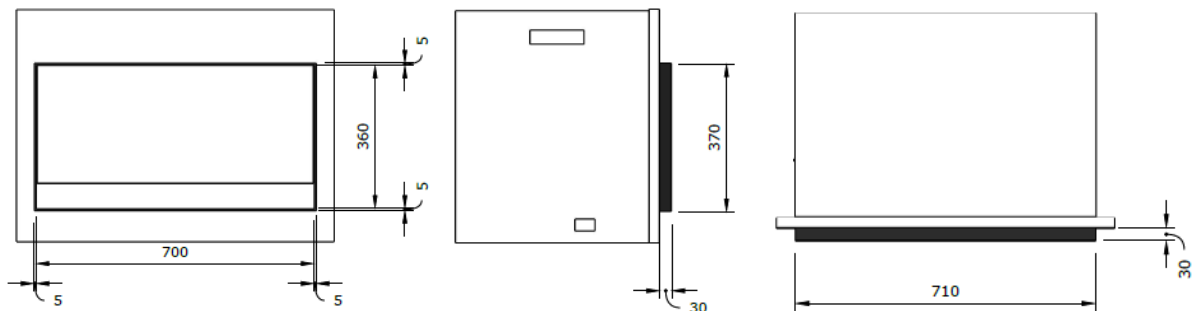

O'ORIGINAL 80 + 4-s 30x5mm

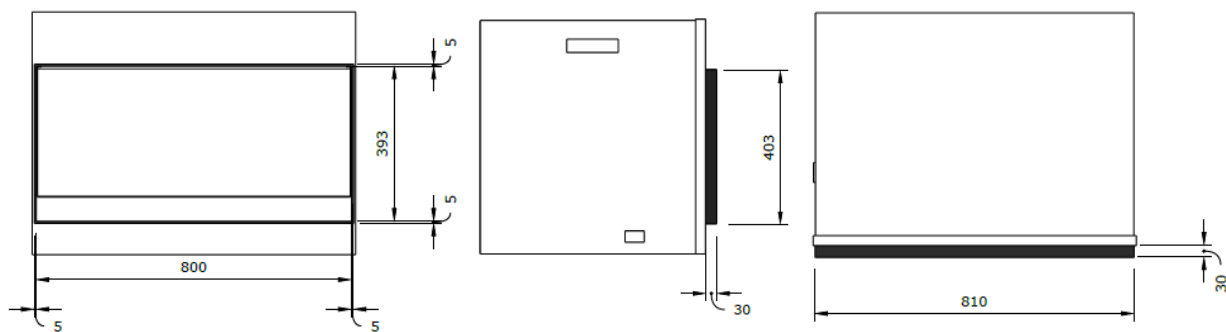

O'ORIGINAL 100 + 4-s 30x5mm

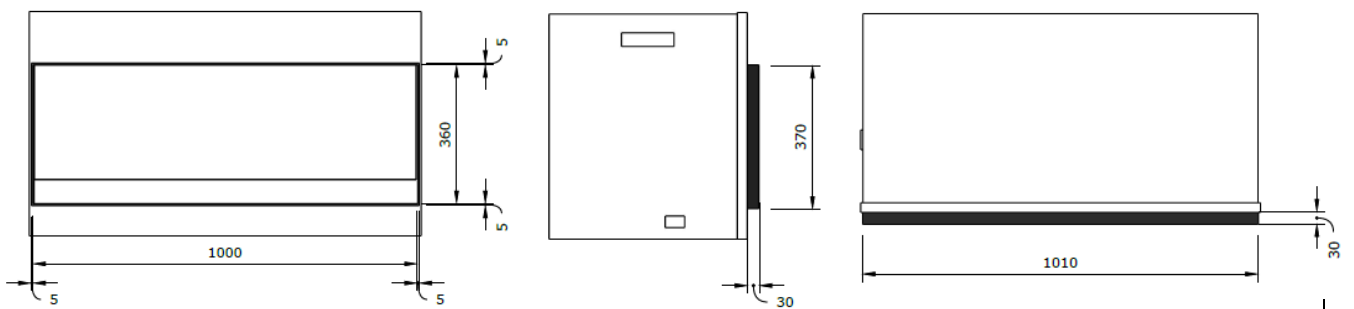

KADER 'SIDE'

Materiaal: zwart staal (standaard) of naar staal in afwerking naar keuzes (brons messing, blauw gewalst...)
OP MAAT verkrijgbaar: prijsaanvraag via hello@holofires.com

->HOEK mogelijkheden
STANDAARD & OP MAAT

->FRONT mogelijkheden
STANDAARD & OP MAAT

CUSTOM MADE

Holofire O'70 /O'80 /O'100

Model standaard - mm

Front SIDE LR - Haard O'80

[Download website](#)

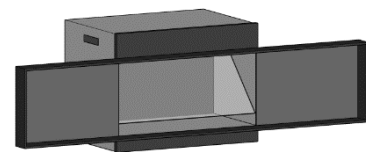
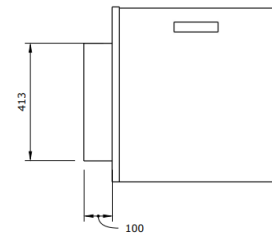
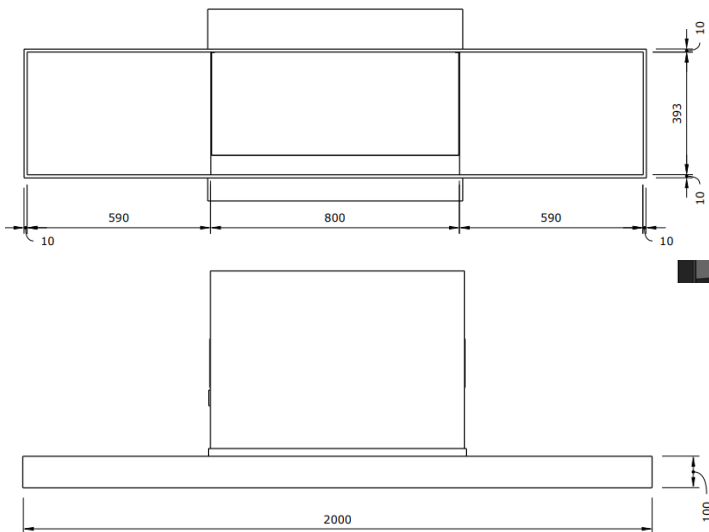

Font SIDE LR - Haard O'100

[Download website](#)

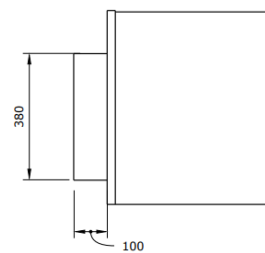
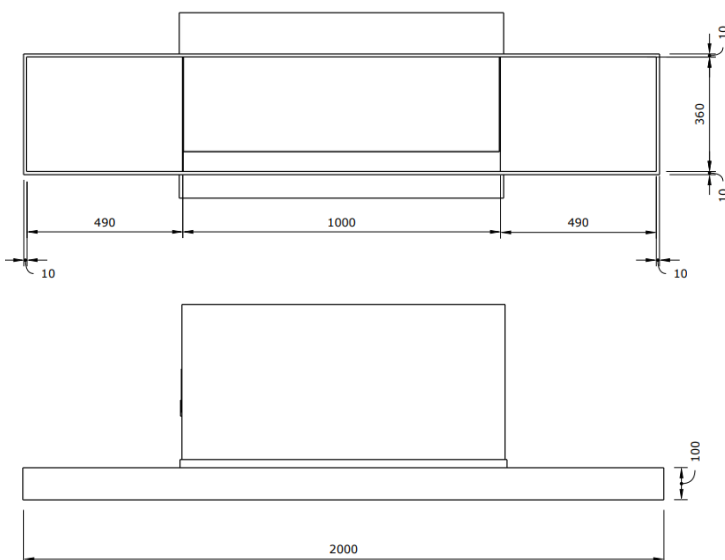

HOEK & 3-ZIJDIG

Holofires by hyggeflames

HAARD + HOEK-KADER = Top-kwalitatieve virtuele vuurbeleving

Hologram Technologie:

=> Geen zichtbare vlammen vanaf de zijkant

=> Hoe donkerder de haardbox, hoe beter en realistischer de vuurbeleving

Bij het projecteren van beelden (via het bovenscherm) op een schuine glasplaat worden de vlammen alleen op de voorkant van het glas weergegeven (half spiegelen/half transparant)

=> Vanaf de zijkant zie je alleen de schuine glasrand en stammen, zonder vlammen

=> De helderheid van de vlammen is afhankelijk van de lichtinval (aan de zijkant) – hoe meer licht, hoe minder scherp je de vlammen ziet.



HOEK HAARD = haard + hoekkader

STANDAARD & OP MAAT

Materiaal: zwart staal (standaard) of naar staal in afwerking naar keuzes (brons messing, blauw gewalst...)
OP MAAT verkrijgbaar. prijsaanvraag via hello@holofires.com

CUSTOM MADE

Holofire O70 /O'80 /O'100

Model standaard - mm

Corner BOX - Haard O'80 + Hoek Rechts (RS)

[Download website](#)

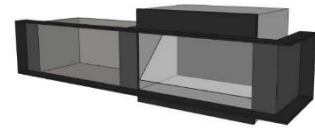
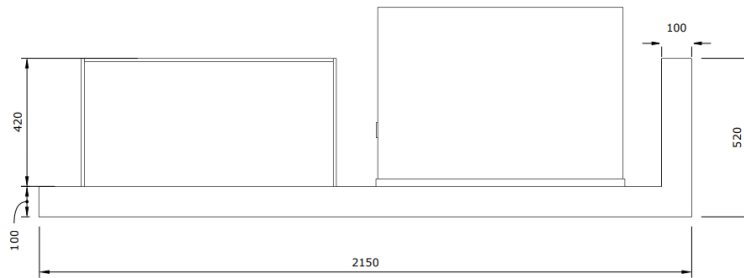
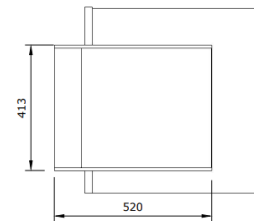
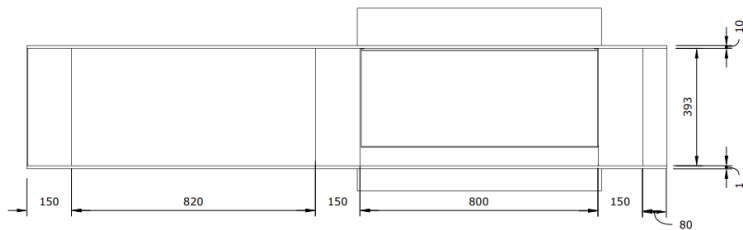

Corner BOX - Haard O'100 + Hoek Rechts (RS)

[Download website](#)

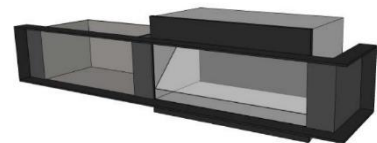
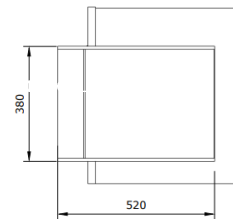
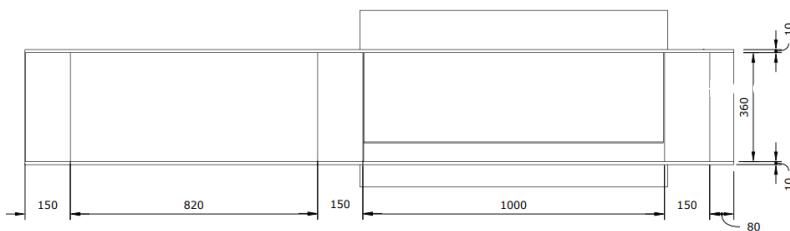

HOEK HAARD = haard + hoekkader

STANDAARD & OP MAAT

Materiaal: zwart staal (standaard) of naar staal in afwerking naar keuzes (brons messing, blauw gewalst...)
OP MAAT verkrijgbaar: prijsaanvraag via hello@holofires.com

Corner SIDE - Haard O'70/O'80/O'100 + Hoek Rechts (RS)

OP MAAT

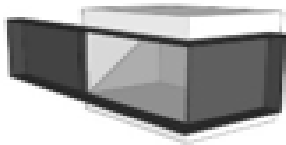

CUSTOM MADE

Holofire O'70 /O'80 /O'100

3-ZIJDIGE HAARD = haard + 3z kader

OP MAAT

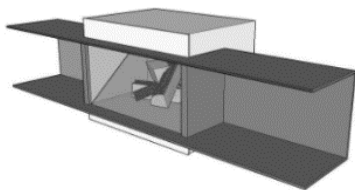
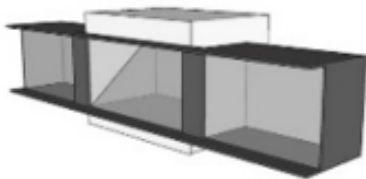
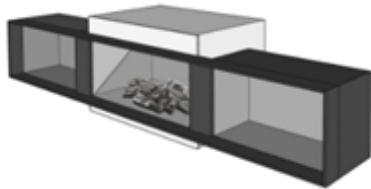

Haardconcept

BOGO

O'iginal 80 + afwerkingskader in brons (beschikbaar in andere staal afwerkingen)

CUSTOM MADE

Holofire 070 /0'80 /0'100



Haardconcept

BOGO

Download website

Model standaard - mm

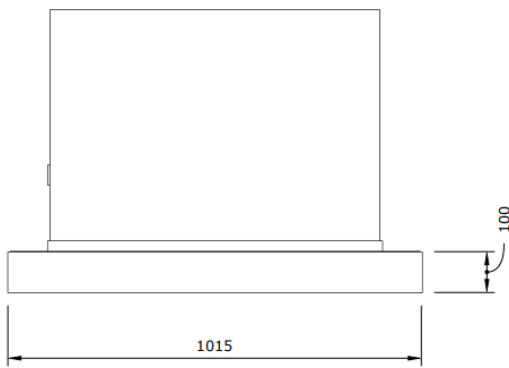
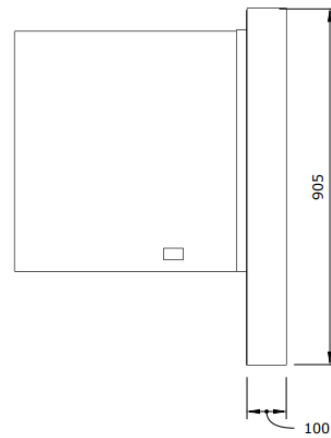
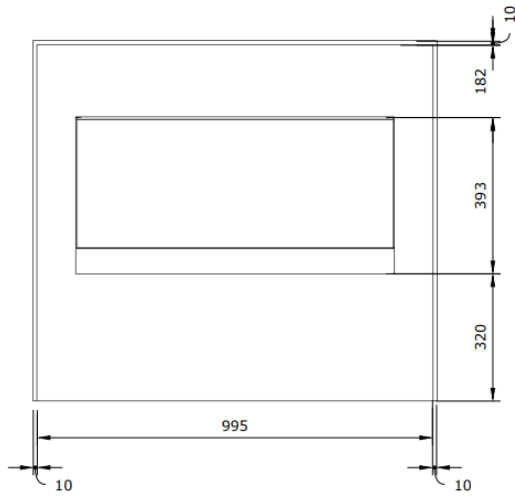

Haardconcept

McQUEEN

O'iginal 100 + staalkader zwarte poederlak (beschikbaar in andere staalafwerkingen)

CUSTOM MADE

Holofire 070 /0'80 /0'100



Haardconcept

McQUEEN

Download website

Model standaard - mm

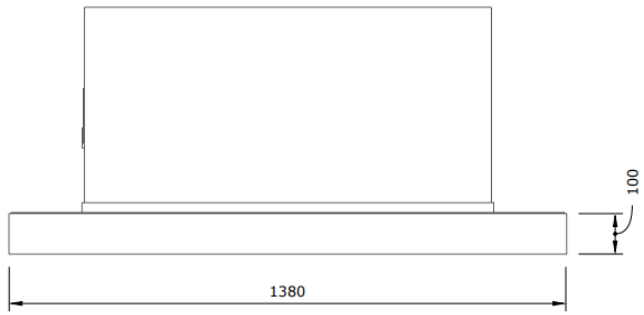
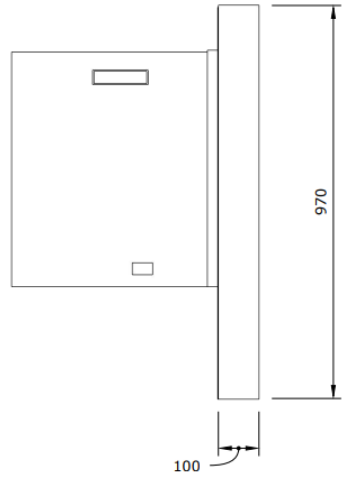
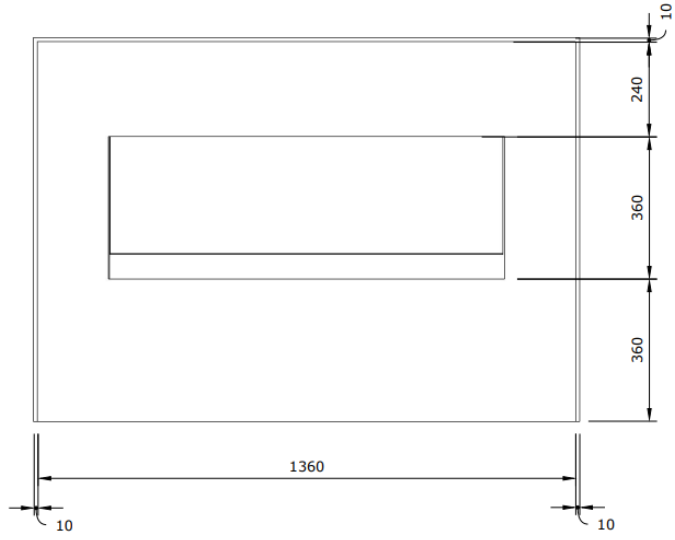

Haardconcept

FAROE

O'original 70 + mantel & stalen buis als deco (hoogte op maat)

CUSTOM MADE

Holofire 070 /0'80 /0'100



Haardconcept

FAROE

Download website

Model standaard - mm

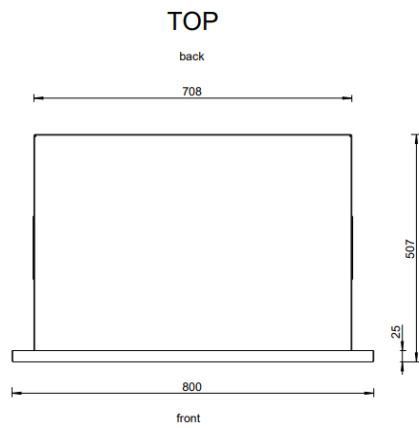
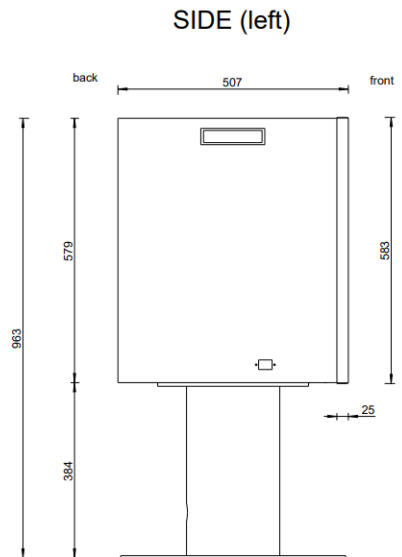
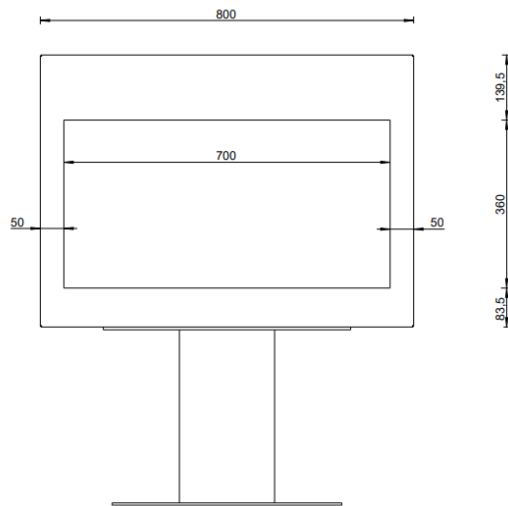

Haardconcept
RIBE

CUSTOM MADE

Holofire 070 /0'80 /0'100



Haardconcept RIBE

Model standaard - mm

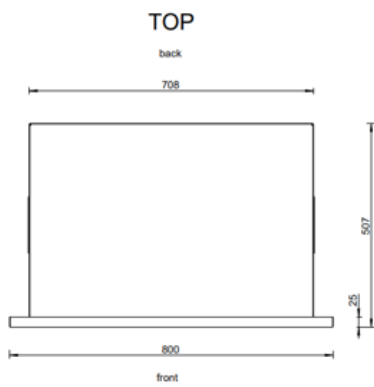
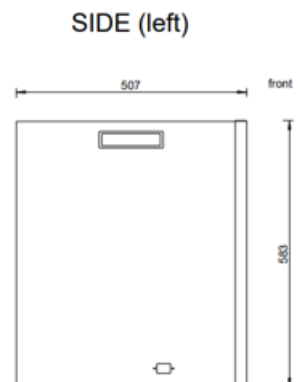
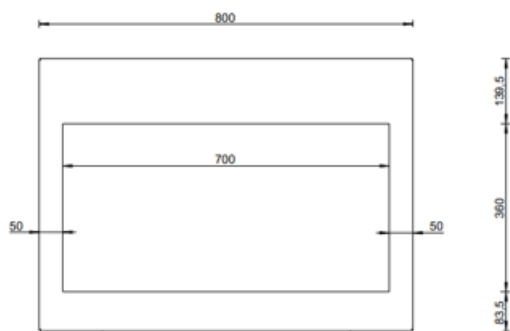

Hoe installeren?

- >Implementatie in elke fase van het project
- >Een gewoon stopcontact volstaat
- >Makkelijk te plaatsen, geen specifieke technische vereisten
- >Geen rookkanaal, geen gastoevoer, geen water
- >Geen luchtventilatie (gebeurt via vuuropening)
- >Geen brandwerende omkasting: kan afgewerkt worden in ALLE denkbare materialen
- >Compatibel met domotica (via slimme stekker)
- >Plug&play: voorgemonteerd (glas apart), geen bouw pakket
- >Alle onderdelen zijn toegankelijk via vuuropening, geen uitbraak achteraf
- >Toegangsluik voorzien voor stekker!
- >Bij installatie van elektrische sfeerverwarmer moet deze brandveilig worden ingebouwd, met aparte luchttoevoer



Hoe inbouwen?

Strak rondom de vuuropening, zonder storende randen:

Alle onderdelen zijn steeds toegankelijk via de vuuropening, geen uitbraak achteraf!

Ideale Hoogte (rekening houden met vuurweergave en gebruikte technologie):

Living 35 à 40 cm = tov 'zichtbare' bodemplaat (niet onderkant toestel!)

Keuken 70 cm = tov 'zichtbare' bodemplaat (niet onderkant toestel!)

1. 'ON'ZICHTBARE BASISKADER

AFWERKING STRAK RONDOM DE VUROPENING, al dan niet met *optionele afwerkingskader*

X: basiskader onzichtbaar afwerken



2. ZICHTBARE BASISKADER

BASISKADER GEHEEL OF GEDEELTELIJK ZICHTBAAR LATEN bij de afwerking

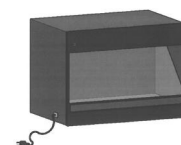



Samen
maken we er een
mooiere wereld van



UNIEKE AANPAK

Al meer dan 40 jaar bouwen wij met ons **Belgisch familiebedrijf** toonaangevende haarden. Met onze innovatieve spin-off *hyggeflames* ontwikkelden wij HOLOFIRES, een **nieuwe generatie duurzame haarden**. Dankzij de **unieke combinatie van design, esthetiek en technologie**, ons **uitgebreid aanbod en maatwerk** mogelijkheden worden we door veel ontwerpers aangeboden als hét alternatief voor de traditionele open haard.

Onze kantoren en productie zijn gevestigd in het West-Vlaamse stadje Menen, België, vlakbij de grens met Frankrijk (Lille). Vanuit deze centrale ligging bieden we onze **service en diensten rechtstreeks** aan binnen de EU. De haarden en staalbekledingen op maat worden in onze eigen ateliers vervaardigd. In onze belevingsshowroom staan de haarden in een huiselijke setting opgesteld en kunt u langskomen op afspraak. Naast begeleiding en advies bieden we speciaal voor de interieurarchitect en hun klant een live demo aan op een af te spreken locatie. We overlopen er samen het product en de mogelijkheden.

Als **mensgerichte** onderneming hechten wij veel belang aan de waarden vakmanschap, inspiratie, kwaliteit, integriteit en teamwork. Doorheen de jaren ontwikkelden wij onze eigen bedrijfscultuur waarbij elke werknemer zich thuis voelt op het werk en waarbij we ons samen inzetten om de klant dé hologramhaard van zijn dromen te bezorgen.

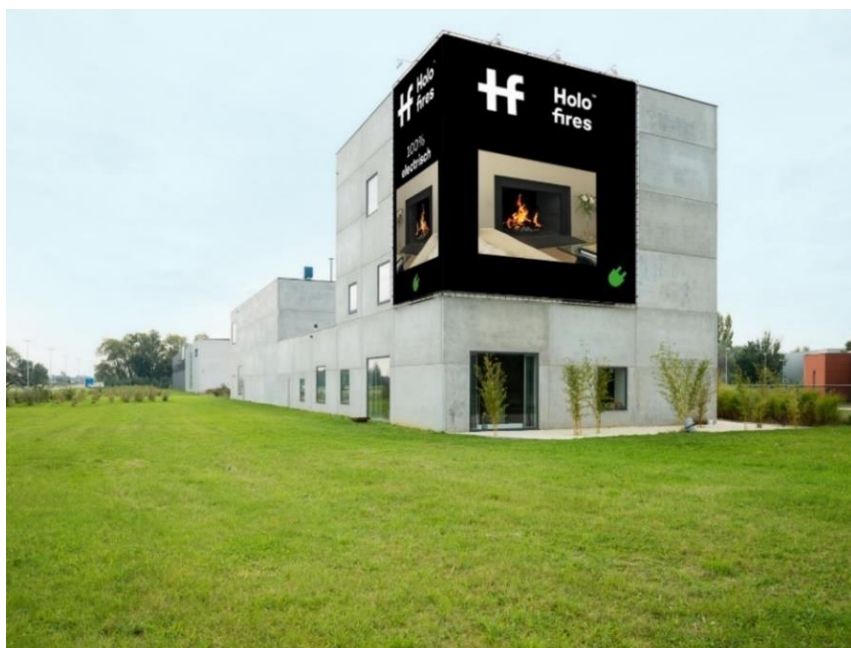

HOLOFIRES by hyggeflames
Krommebeekstraat 19
8930 Menen, **Belgium**
t +32 56 423166

hello@holofires.com
www.holofires.com



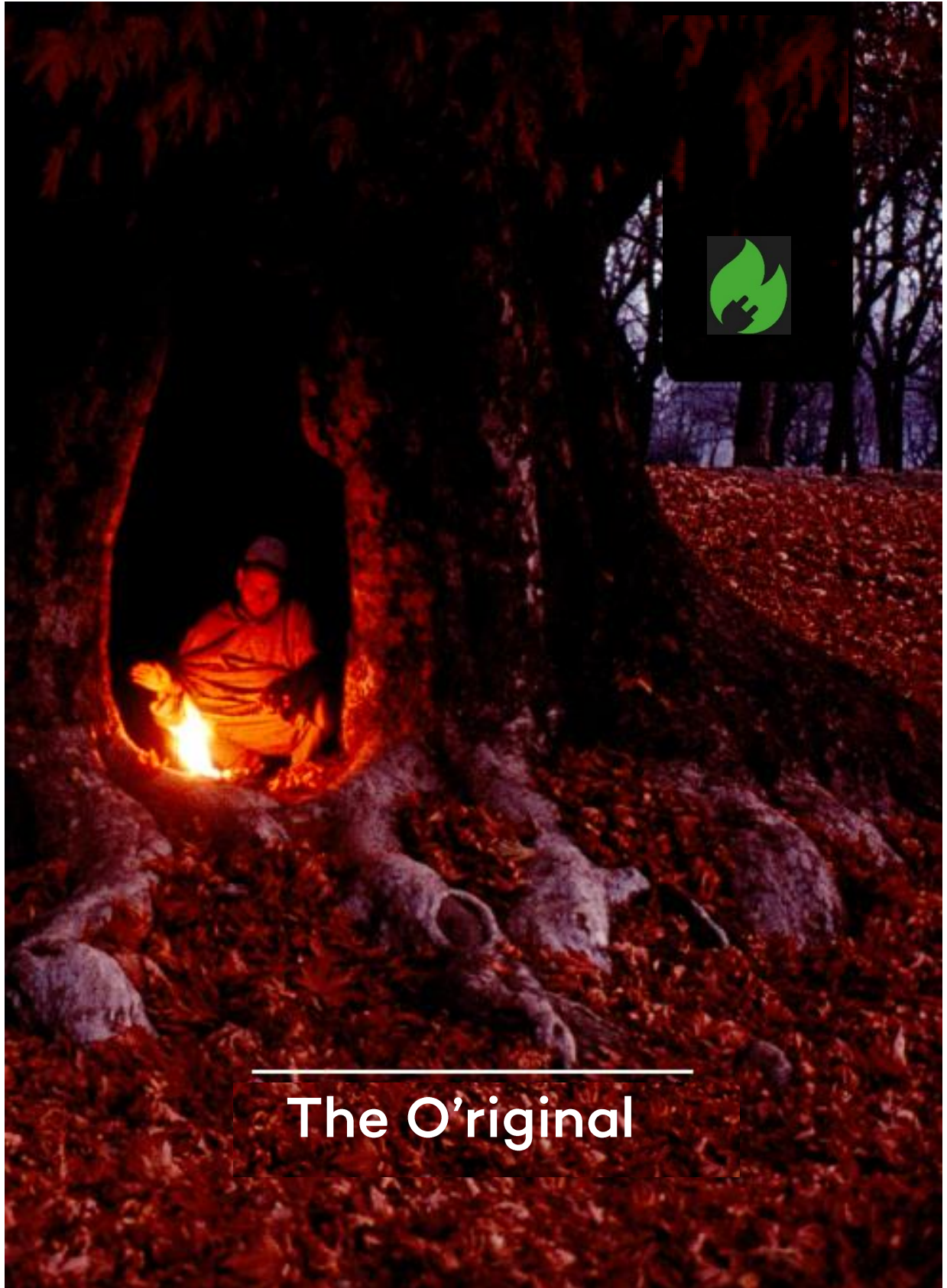

The O'iginal

